



Uma bandeira em arco, ideal para indicar a entrada ou saída em qualquer tipo de evento ao ar livre.

## Características

- Mastro em fibra de vidro com elástico interior, acabamentos em aço cromado e ganchos de plástico
- Utilização no interior ou no exterior.
- Utilização recomendada com 2 bases empilháveis para aumentar a estabilidade (UF-ZMSWB capacidade 26L)
- Resistente ao vento até 19km/h (com bases)
- Saco de transporte incluído

## Vantagens do produto

- Fácil montagem (secção com elástico interno)
- Estrutura leve e económica

## Media recomendada

- Têxtil próprio para bandeira
- Impressão uma face com rebordo elástico (preto ou branco)
- Impressão dupla-face não recomendada

Os modelos de impressão fornecidos são disponibilizados apenas para informação. Eles levam em conta processos internos que podem variar dependendo do seu equipamento, materiais e acabamentos. É da responsabilidade do impressor testar previamente a compatibilidade da sua media com o produto antes de usá-lo.



Base empilhável  
opcional



Fixação da imagem  
com gancho de  
plástico

# Bandeiras

## ZOOM+ ARCH

V1

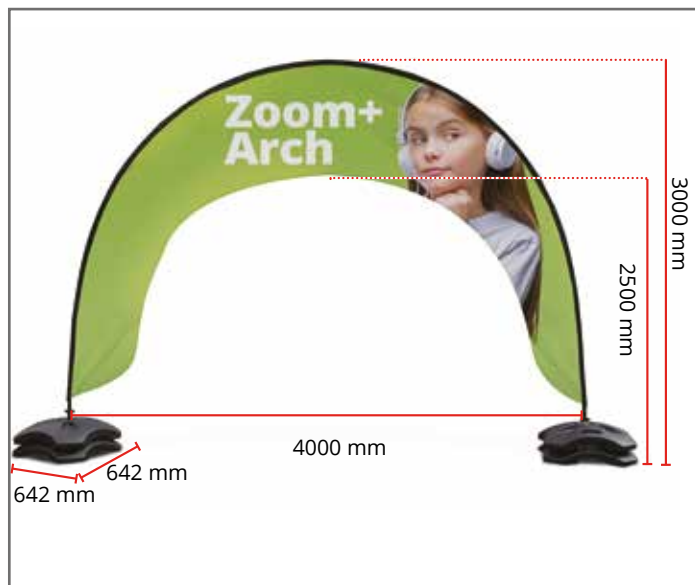

Atenção- A altura e a largura podem variar conforme o tamanho e a forma da imagem

### Informações da estrutura

Referência	Designação	Dimensões da estrutura montada (mm) l x a	Peso da estrutura montada	Diâmetro	Dimensões da embalagem (mm) l x a x p	Peso da embalagem
ZOOM+ARCH	Zoom+ Arch	4000 x 2500/3000	2,2 kg	Ø exterior do mastro elástica: 14mm Ø exterior do mastro base: 30 mm Ø interior do mastro: 17 mm	1180 x 75 x 170	2,8 kg
UF-ZMSWB	Base plástica empilhável 26   *	163 x 642 (sem a haste) 277 x 642 (sem a haste) Altura visível da haste: 114	Base vazia: 3,6 kg Base cheio: 30,4 kg	Base da haste externa Ø: 16,8 mm	670 x 190 x 670	4,9 kg

\* O suporte não é adequado para os mastros Zoom Feather, Quill e Edge.

## Instruções de montagem das bases



**1**

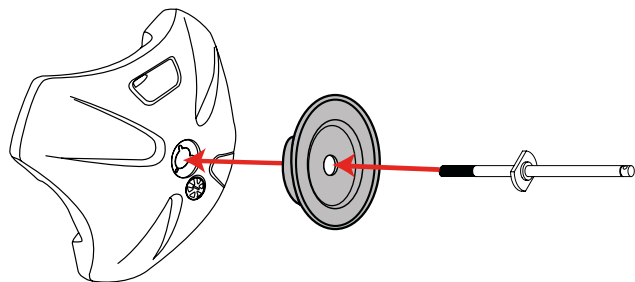

**2**

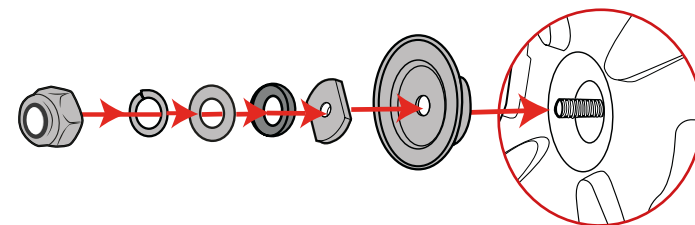

Recomenda-se duas pessoas para a montagem

**3**

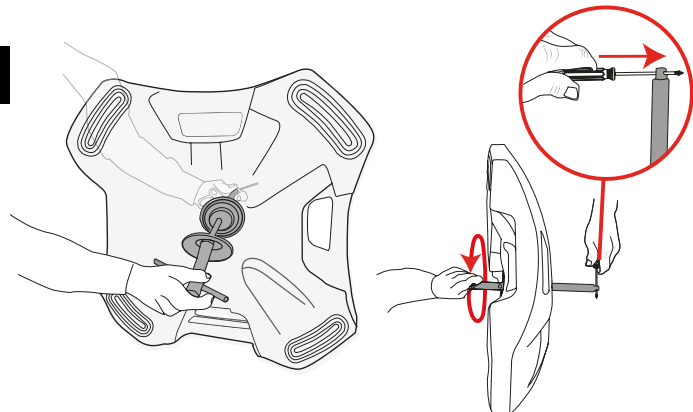

**4**

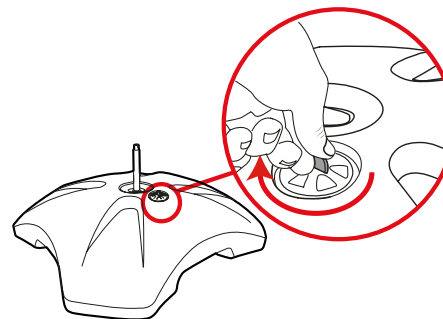

**5**

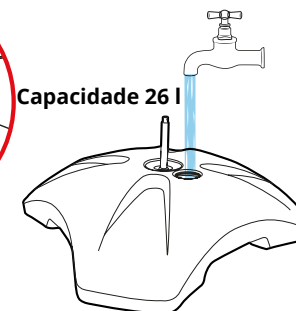

Aparafuse a porca com a ajuda da chave (pode ser mais difícil apertar quando usado pela primeira vez).

Uma chave de fendas ou chave Allen pode ser inserida no orifício na parte superior do mastro para facilitar o aperto.

## Instruções de montagem das bases

**6**

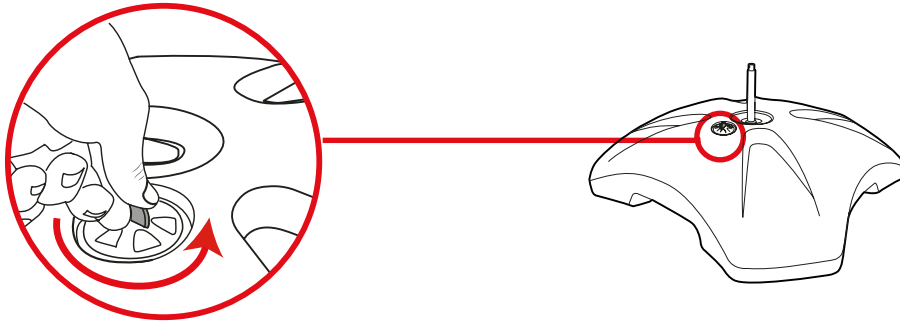

Nota: aperte com uma moeda.

**7**

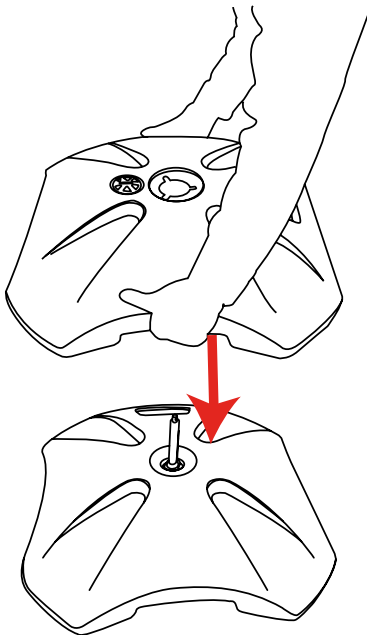

**8**

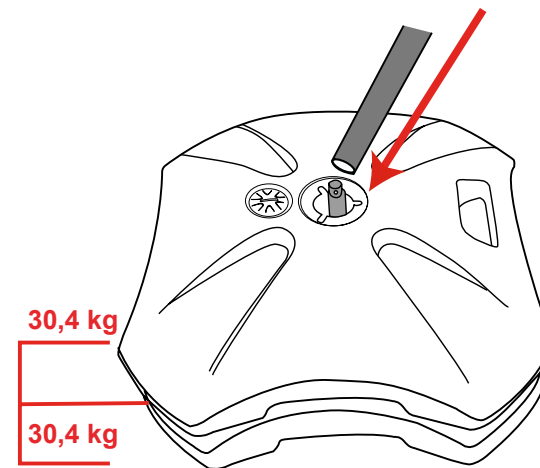

30,4 kg

30,4 kg

Peso total: 60.8 kg

## Instruções de montagem da estrutura

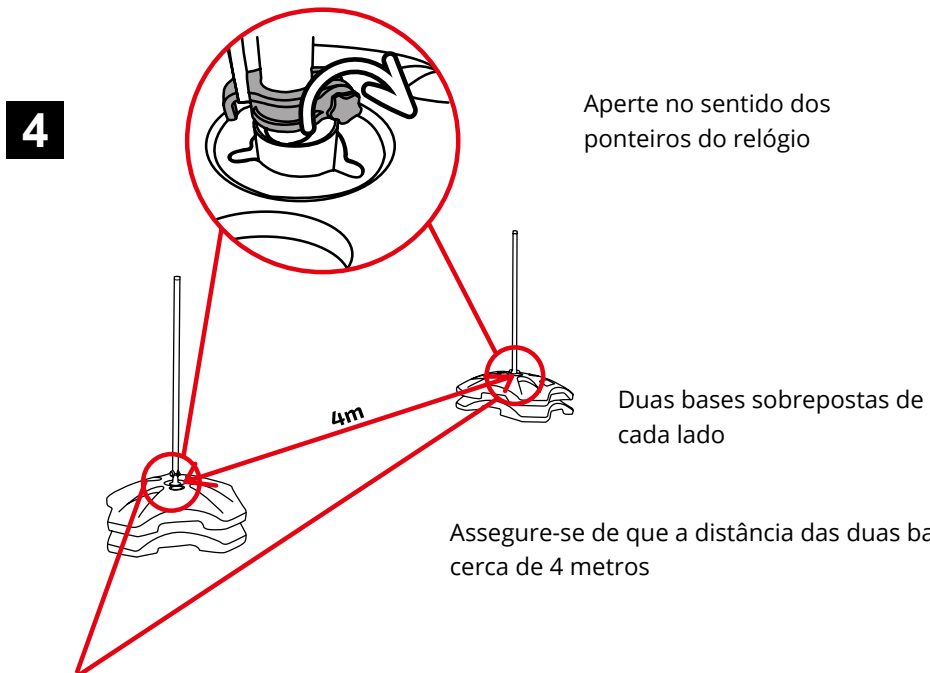
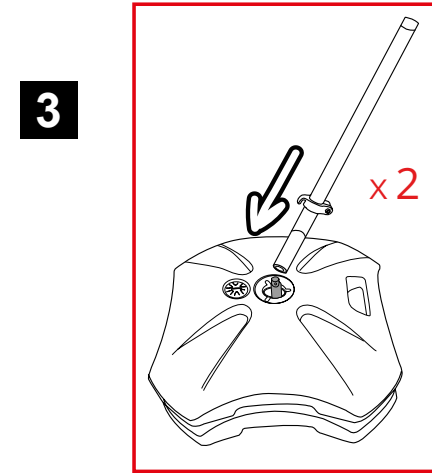
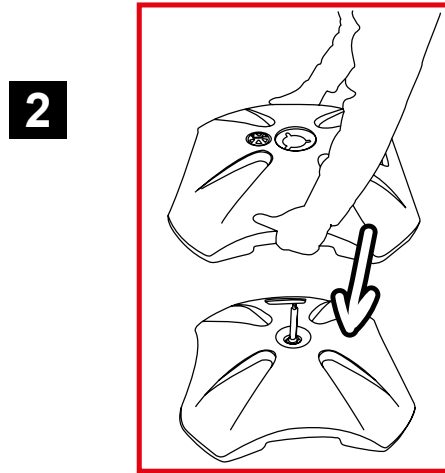
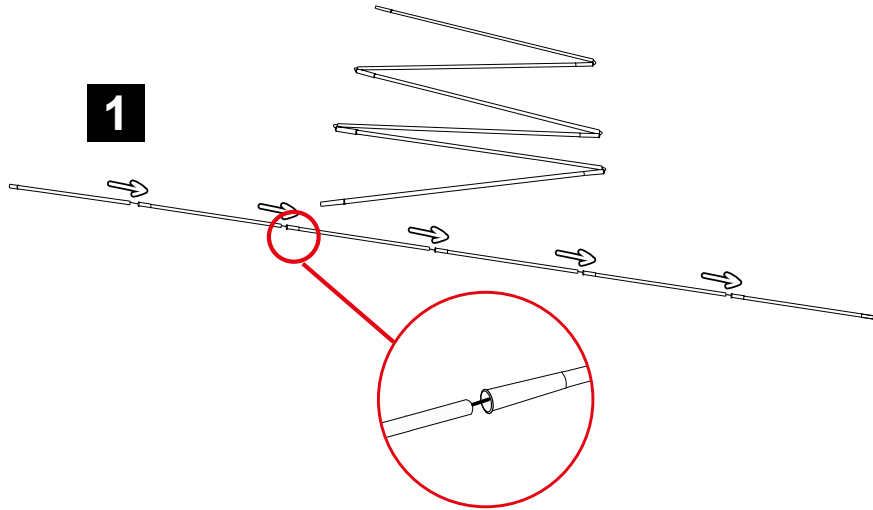

## Instruções de montagem da imagem

5

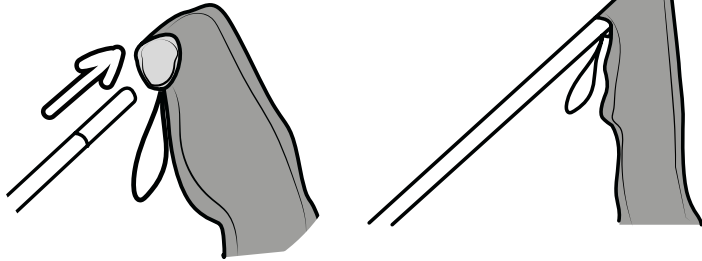

6

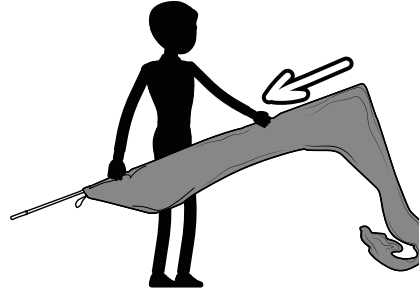

7

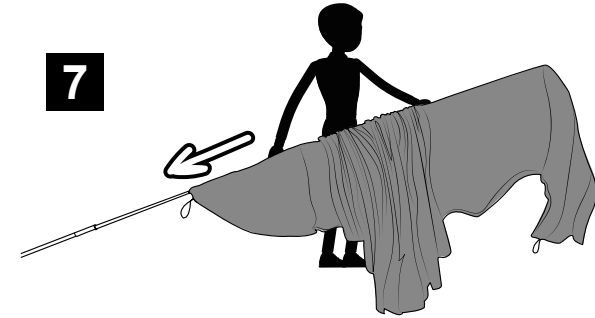

8

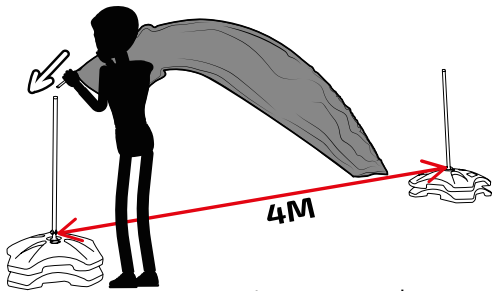

Assegure-se de que a  
distancia das duas bases  
é aproximadamente  
4 metros

9

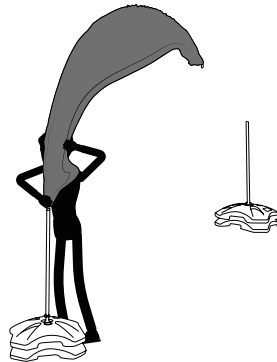

10

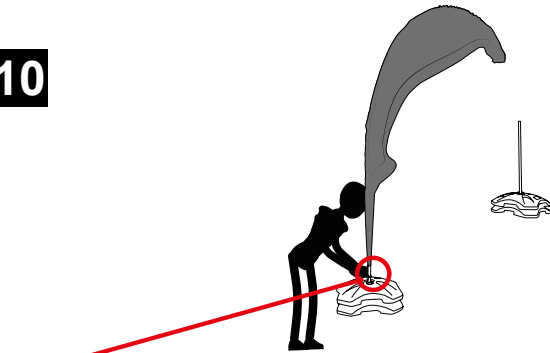

11

PRENDER

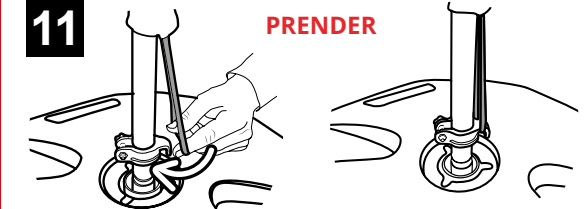

## Montagem da Imagem

12

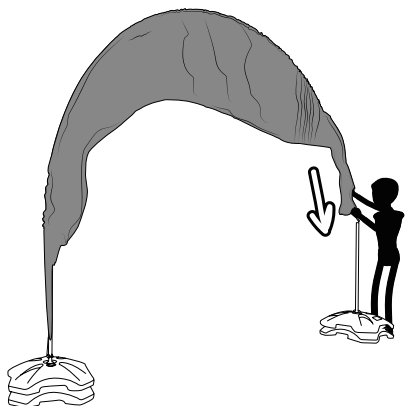

13

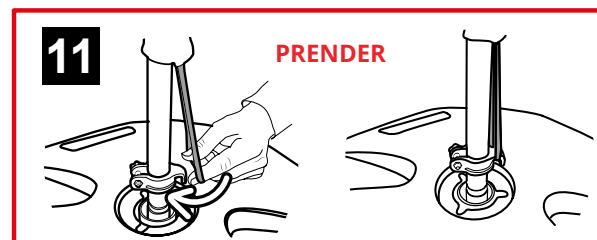
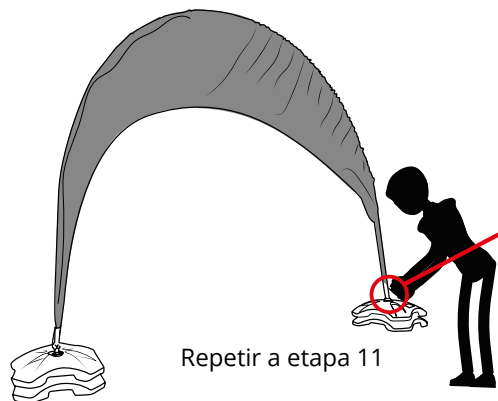

14

